

Yamato

定量計量専用機

Pack NAVI™

定量作業を完全サポート

Pack
NAVI™



簡単に、速く、定量 詰め作業ができる。

自動化が困難で、作業スピードや精度・歩留まり、量目不足など課題の多い農産物(生姜、椎茸、蓮根など)や水産加工品(魚卵、切身魚、貝の剥き身など)、惣菜加工品(サラダなど)の定量詰め作業を効率的に行えます。

計量作業スピードアップ

1 商品の載せ替え回数が少なくなります。

比較的大きな品物の定量詰めをする場合、適量にするための「載せ替え作業」が伴います。**交換指示機能**を使用すると載せ替えを行う品物の大きさ「大・中・小」を指示表示します。どれとどれの入れ替えをすれば定量になるのかナビゲートします。何回も載せ替えを行う必要はありません。

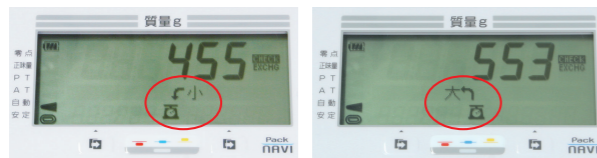

[小]を追加

[大]を取る

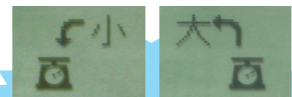

載せ替える大きさをナビゲート

2 すぐに計量結果を表示

はかりの**計量時間が1/2に短縮**(当社比)しました。はかりの応答性は作業効率につながります。

歩留まり向上

3 「あと何g？」が一目で判ります。

上限・下限値の設定を行うだけで計量作業の途中で、不足質量、もしくは超過質量を表示します。**ジャスト計量機能**はあとどのくらいの量を載せれば、取り除けばよいのか画面表示します。さらに上限・下限値範囲内の判定をブザーと3色LEDランプ(赤色、青色、黄色)で知らせます。

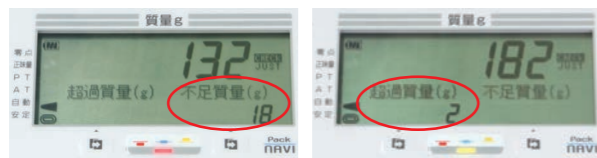

18g不足

2g超過

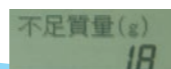

「あと何g」をナビゲート

4 「あと何g」ではなく数量で指示します。

同じような重さの品物の定量詰めをする場合、過不足量を質量で表示するよりも載せ降ろしする数量を指示する事で作業効率がアップします。**不足数量表示機能**は1個当たりの平均質量を記憶することで、目標値に対しての過不足量を数量で表示します。

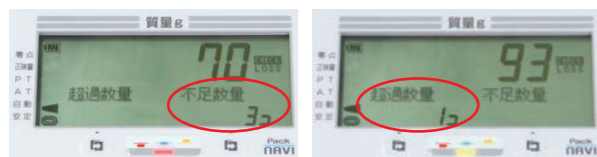

3個不足

1個超過

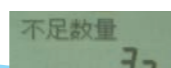

「あと何個」をナビゲート

作業の見える化を実現

5 今まで見えなかった作業実態がわかります。

サブ画面にはお客様が知りたい情報を任意で設定することができます。スタンダードな風袋、総量表示から現在の**生産数・平均値**等作業者の作業実態を管理する情報を確認することが可能になりました。



サブ表示の切り替えモード

風袋量、総量、品種番号、目標値、許容値、下限値、上限値、単価、仕入価格、仕入量、利益率、平均値、生産数、不足質量(数量)、超過質量(数量)、生産速度、単重
※表示モードによりサブ表示の内容は異なります。

6 通信機能で計量データ管理が行えます。

オプション：ZBee無線通信もしくは、Bluetooth™無線通信を搭載すればパソコンもしくはタブレットに測定結果を送信し管理することができます。



7 作業効率が上がります。

商品の性状・形状に対応した**サポート機能**による定量作業のナビゲート。はかりの基本特性である応答性が向上したことにより、従来は2000パックの生産に7時間かかっていた作業が、Pack NAVI™を採用することで約5時間に作業時間が大幅に短縮。**(約30%効率アップ)**



その他の特長

8 スクロールホイールスイッチ採用

操作性を向上させるスクロールホイールスイッチを採用（業界初）。面倒な設定も指でなぞるだけで簡単に操作できます。



9 容器を載せるだけで「0g」を表示

従来機種は容器を載せるたびに風袋量の確認操作を行っていましたが、Pack NAVI™は容器を計量皿に載せるだけで自動的に風袋量を引きます（自動風袋引き機能）。作業時間の短縮につながります。

仕様

品名	定量計量専用機 Pack NAVI™								
品番	Fix-100W-3	Fix-100W-6	Fix-100W-15	Fix-100NW-3	Fix-100NW-6	Fix-100NW-15			
検定	検定品			検定外品					
ひょう量	3000g		6000g	15000g	3000g	6000g	15000g		
目量	0~1500g	1g	0~3000g	2g	0~7500g	5g	0.5g	1g	2g
	1500~3000g	2g	3000~6000g	5g	7500~15000g	10g			
表示サイズ	メイン表示サイズ 9.4 (W) × 18 (H) mm、サブ表示サイズ 4.7 (W) × 9 (H) mm								
載皿寸法	234 (W) × 204 (D) mm								
外形寸法	242 (W) × 297 (D) × 110~117 (H) mm								
製品自重	約2.7kg（電池含む）								
機能	零点リセット機能、ワンタッチ風袋引き機能、プリセット風袋引き機能、自動風袋引き機能、オートオフ機能、総量・正味量切替機能、分類集計（加算）機能、設定値保護機能、マルチファンクション機能（チェック機能「サポート機能：ジャスト計量機能、不足数量表示機能、交換指示機能」、定量計量機能*1「マルチターゲット機能*1」、ランク選別組合せ機能、計数機能*1、利益計算機能）、減算式計量機能*1、分銅校正機能*2、使用地区補正機能*2								
防塵・防水等級	IP65準拠								
電源	単1形乾電池2本（付属）、専用ACアダプタ（オプション）								
電池寿命	連続約1,000時間（アルカリ乾電池使用時）								
消費電力	通常0.04W、最大時0.45W								
バーコード	4979916807545	4979916807552	4979916807569	4979916807576	4979916807583	4979916807590			
オプション	無線プリンタ（Bluetooth™）、無線通信ユニット（ZBee、Bluetooth™）、専用ACアダプタ、ステンレス製載皿								

※電池寿命は乾電池のメーカー型や保存状態により異なります。 ※Bluetooth™はBluetooth SIG, Inc.の登録商標です。

※1 検定品でも取引証明用に使用できません。 ※2 Fix-100NW（検定外品）のみの機能です。

寸法図

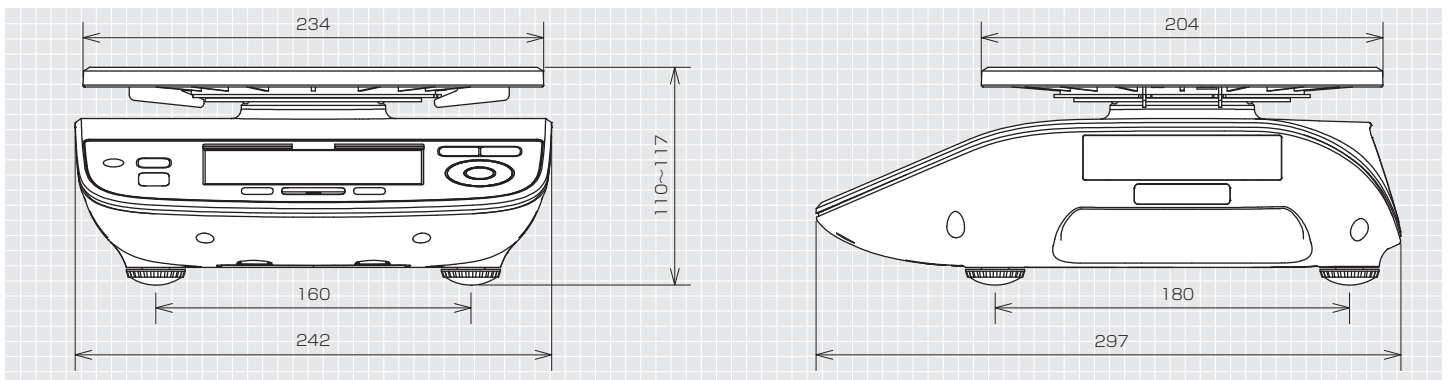

●商品のカラーは印刷のため実物とは多少異なります。改良のため予告なくデザイン・仕様を変更する場合があります。

信頼・技術・創造

大和製衡株式会社

取扱代理店

本社営業 〒673-8688 兵庫県明石市茶園場町5番22号 TEL.078-918-6540
 東日本支店 〒105-0013 東京都港区浜松町1丁目22番5号 浜松町センタービル4階 TEL.03-5776-3123
 中日本支店 〒460-0008 名古屋市中区栄5丁目27番14号 朝日生命名古屋栄ビル5階 TEL.052-238-5731
 千葉営業所 〒264-0025 千葉県若葉区都賀4丁目8番18号 ショー・エム都賀1階 TEL.043-214-3920
 九州営業所 〒812-0018 福岡市博多区住吉4丁目3番2号 博多エイトビル1階 TEL.092-471-1921

営業時間外緊急技術相談窓口

TEL.078-918-6168

URL: <http://www.yamato-scale.co.jp/>